

Dell SE2716H Monitor

Korisnički priručnik

Model: SE2716H
Regulatorni model: SE2716Ht





NAPOMENA: NAPOMENA ukazuje na važne informacije koje vam pomažu da koristite računalo na bolji način.



OPREZ: OPREZ ukazuje na moguće oštećenje hardvera ili gubitak podataka u slučaju da se ne poštuju upute.



UPOZORENJE: UPOZORENJE ukazuje na moguće oštećenje imovine, tjelesne ozljede ili smrt.

Autorska prava © 2015-2016 Dell Inc. Sva prava pridržana. Ovaj proizvod je zaštićen američkim i međunarodnim autorskim pravima i pravima intelektualnog vlasništva.

Dell™ i logotip Dell zaštitni su znakovi tvrtke Dell inc. u Sjedinjenim Američkim Državama i/ili drugim zemljama. Svi drugi znakovi i nazivi u ovom priručniku su zaštitni znakovi pripadajućih tvrtki.

Sadržaj

Više o monitoru	5
Sadržaj pakiranja	5
Značajke proizvoda	6
Identifikacija dijelova i upravljanja	7
Tehnički podaci monitora	9
Plug-and-Play	18
Kvaliteta LCD monitora i pravila u vezi piksela	18
Postavljanje monitora	19
Pričvršćivanje stalka	19
Priključivanje monitora	20
Organizacija kabela	22
Uklanjanje stalka monitora	23
Rad s monitorom	24
Uključivanje monitora	24
Uporaba upravljačkih elemenata na prednjoj ploči	24
Korištenje zaslonskog izbornika (OSD)	26
Korištenje nagiba	40
Rješavanje problema	41
Samoprovjera	41
Ugrađeni alat za dijagnostiku	42
Uobičajeni problemi	43









Problemi karakteristični za proizvod	45
Karakteristični problemi mobilne veze visoke razlučivosti (MHL)	46
Problemi karakteristični za zvučnike	46
Dodatak	47
Sigurnosne upute.	47
FCC napomene (samo za SAD) i druge regulativne informacije	47
Kontaktiranje tvrtke Dell	47
Postavljanje monitora	48
Smjernice za održavanje	50

Više o monitoru

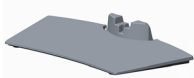
Sadržaj pakiranja

Monitor se isporučuje sa sljedećim komponentama. Provjerite jeste li dobili sve komponente i [kontaktirajte tvrtku Dell](#) ako nešto nedostaje.

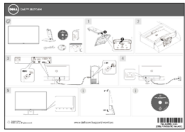
 **NAPOMENA:** Neke stavke su opcijske i možda neće biti isporučene s vašim monitorom. Neke značajke ili mediji nisu dostupni u određenim zemljama.

	Monitor
	Podizač stalka
	Postolje stalka
	Kabel napajanja (razlikuje se ovisno o zemlji)
	HDMI kabel
  	<ul style="list-style-type: none">• Medij s upravljačkim programima i dokumentacijom• Vodič za brzo postavljanje• Informacije o propisima i sigurnosti

Značajke proizvoda

Dell SE2716H zakrivljeni monitor sadrži aktivnu matricu, tranzistor s tankim filmom (TFT), zaslon s tekućim kristalima (LCD) i LED pozadinsko osvjetljenje. Značajke monitora uključuju:

- Zaslon s vidljivim područjem od 68,58 cm (27 inča) (mjereno dijagonalno). Razlučivost od 1920 x 1080 s podrškom za prikaz preko punog zaslona za niže razlučivosti.
- Široki kut gledanja za omogućavanje gledanja iz sjedećeg ili stajaćeg položaja ili za vrijeme bočnog pomicanja.
- Mega dinamički omjer kontrasta (8.000.000:1).
- Mogućnost naginjanja.
- Ultra-tanki ukrasni okvir smanjuje razmak između okvira prilikom korištenja višestrukih monitora što omogućuje lakše postavljanje s ugodnim doživljajem pregledavanja.
- HDMI(MHL) nudi neprimjetno povezivanje sa sekundarnim uređajima poput odabranih pametnih telefona, DVD uređaja, igraćih konzola itd.
- Uklonjivi stalak.
- Mogućnost za Plug and play ako to sustav podržava.
- Gamut boje 85 % (uobičajeno).
- Prilagođavanje zaslonskog izbornika (OSD) za lako postavljanje i optimizaciju zaslona.
- Medij sa softverom i dokumentacijom sadrži datoteku s informacijama (INF), datoteku za usklađivanje boje slike (ICM) i dokumentaciju proizvoda.
- Softver Dell Display Manager (na CD disku isporučenom s monitorom).
- Utor za sigurnosno zaključavanje.
- Mogućnost prijelaza iz širokog formata u standardni format prikaza uz očuvanje kvalitete slike.
- Bez BFR/PVC-a.
- Zaslone s TCO certifikatom.
- Staklo bez arsena i žive samo za zaslon.
- Potrošnja snage od 0,3 W u stanju mirovanja.
- Energetska mjera prikazuje razinu energije koju monitor troši u stvarnom vremenu.
- Analogno upravljanje zatamnjem pozadinskog osvjetljenja za zaslon bez titranja.

Identifikacija dijelova i upravljanja

Pogled s prednje strane



Oznaka	Opis
1	Funkcijski gumbi (dodatne informacije potražite u Rad s monitorom)
2	Gumb za uključivanje/isključivanje (s LED indikatorom)

Pogled straga



Oznaka	Opis	Uporaba
1	Utor za sigurnosnu bravu.	Pričvršćuje monitor sigurnosnom bravom. (kupuje se zasebno).
2	Crtični kod, serijski broj i naljepnica servisne oznake	Pogledajte ovu naljepnicu ako morate kontaktirati Dell za tehničku podršku.
3	Regulativna oznaka	Prikazuje popis regulativnih odobrenja.
4	Jetkanje slova	Prikazuje popis regulativnih odobrenja.
5	Utor za pričvršćenje kabela	Koristite ga za organiziranje kabela, postavljanjem kroz utor.

Pogled s donje strane

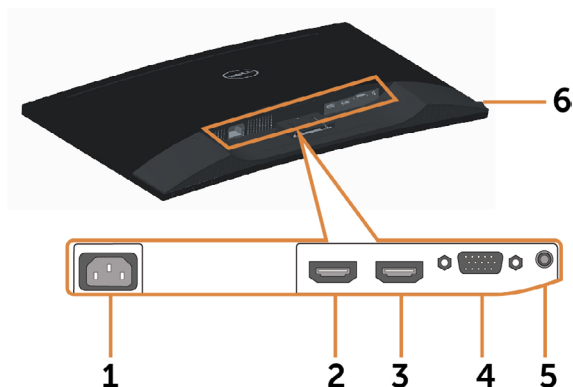

Oznaka	Opis	Uporaba
1	Priključak za AC napajanje	Povezivanje kabela napajanja monitora.
2	HDMI (MHL) 1 priključak	Povežite računalo pomoću HDMI kabela ili MHL uređaj pomoću MHL kabela.
3	HDMI (MHL) 2 priključak	Povežite računalo pomoću HDMI kabela ili MHL uređaj pomoću MHL kabela.
4	VGA priključak	Priključite računalo s HDMI kabelom (opcija).
5	Priključak audio ulaza	Priključite u audio izlaz na računalu (opcija).
6	Priključak za slušalice	⚠ UPOZORENJE: Prekomjeran zvučni tlak iz slušalice ili slušalica može uzrokovati oštećenje ili gubitak sluha.

Tehnički podaci monitora

Tehnički podaci ravnog zaslona

Vrsta zaslona	Aktivna-matrica - TFT LCD
Vrsta ploče	Vertikalno poravnanje
Zakrivljenost zaslona	Polumjer 4.000 mm
Vidljiva slika:	
Dijagonalno	68,58 cm (27 inča)
Aktivno područje:	
Vodoravno	597,36 mm (23,52 inča)
Okomito	336,31 mm (13,24 inča)
Područje	200898,14 mm ² (311,40 inča ²)
Gustoća piksela:	0,3114 mm x 0,3114 mm
Kut gledanja:	
Vodoravno	178° (tipično)
Okomito	178° (tipično)
Izlaz osvjetljenosti	300 cd/m ² (tipično)
Omjer kontrasta	3000 do 1 (tipično) 8.000.000 prema 1 (mega dinamički kontrast uključen)
Premaz prednje ploče	AG tip, Haze 2,3 % , tvrdi sloj (2H)
Pozadinsko osvjetljenje	Bijelo LED tanko rubno pozadinsko osvjetljenje
Vrijeme odziva	Brzi način rada: 6 ms siva do sive (uobičajeno) Normalan način rada: 8 ms siva do sive(uobičajeno)
Dubina boje	16,7 milijuna boja
Gamut boje	85% (tipično)*

* SE2716H Gamut boje (tipično) temelji se na standardima ispitivanja CIE1976 (85%) i CIE1931 (72%).

Podaci o razlučivosti

Horizontalno područje skeniranja	30 kHz do 83 kHz (automatski)
Vertikalno područje skeniranja	56 Hz do 76 Hz (automatski)
Maksimalna unaprijed postavljena razlučivost	1920 x 1080 pri 60 Hz
Mogućnosti video prikaza (VGA i HDMI i MHL reprodukcija)	480i, 480p, 576i, 576p, 720p, 1080i, 1080p

Unaprijed postavljeni načini prikaza

Način prikaza	Horizontalna frekvencija (kHz)	Vertikalna frekvencija (Hz)	Takt piksela (MHz)	Polaritet sinkronizacije (horizontalno/vertikalno)
VESA, 720 x 400	31,5	70,0	28,3	-/+
VESA, 640 x 480	31,5	60,0	25,2	-/-
VESA, 640 x 480	37,5	75,0	31,5	-/-
VESA, 800 x 600	37,9	60,0	40,0	+/+
VESA, 800 x 600	46,9	75,0	49,5	+/+
VESA, 1024 x 768	48,4	60,0	65,0	-/-
VESA, 1024 x 768	60,0	75,0	78,8	+/+
VESA, 1152 x 864	67,5	75,0	108,0	+/+
VESA, 1280 x 1024	64,0	60,0	108,0	+/+
VESA, 1280 x 1024	80,0	75,0	135,0	+/+
VESA, 1600 x 1200	75,0	60,0	162,0	+/+
VESA, 1920 x 1080	67,5	60,0	148,5	+/+

Načini prikaza MHL izvora

Način prikaza	Frekvencija (Hz)
640 x 480p	60
720 x 480p	60
720 x 576p	50
720 (1440) x 480i	60
720 (1440) x 576i	50
1280 x 720p	60
1280 x 720p	50
1920 x 1080i	60
1920 x 1080i	50
1920 x 1080p	30
1920 x 1080p	60
1920 x 1080p	50

Električni podaci

Ulazni videosignali	<ul style="list-style-type: none">• Analogni RGB, 0,7 V +/-5%, pozitivni polaritet pri 75 ohma ulazne impedancije• HDMI 1.4 (MHL 2.0), 600mV za svaku diferencijalnu liniju, 100 ohm ulazne impedancije po paru diferencijala
Ulazni signali sinkronizacije	Zasebna horizontalna i vertikalna sinkronizacija, TTL razina bez polariteta, SOG (kompozitna sinkronizacija prema zelenoj)
AC Ulazni napon/frekvencija/struja	100-240 V AC/50 ili 60 Hz \pm 3 Hz/1,5 A (maksimalno)
Struja pokretanja	120 V:30 A (maks.) pri 0 °C (hladno pokretanje) 240 V:60 A (maks.) pri 0 °C (hladno pokretanje)

Tehnički podaci o zvučniku

Nazivna snaga zvučnika	2 x (3 W + 6 W)
Frekvencijski opseg	100 Hz - 20 kHz
Impedancija	8 ohma

Fizičke karakteristike

Vrsta priključka	<ul style="list-style-type: none">• D-sub s 15 kontakata (crni poveznik)• HDMI (MHL) 1/ HDMI (MHL) 2• Audio ulaz• Izlaz za slušalice
Vrsta signalnog kabela	<ul style="list-style-type: none">• Digitalni: odvojivi, HDMI, 19 kontakata• Digitalni: odvojivi, MHL, 19 kontakata• Analogni: odvojivi, VGA, 15 kontakata
Mjere (s postoljem):	
Visina	457,79 mm (18,02 inča)
Širina	616,50 mm (24,27 inča)
Dubina	176,15 mm (6,94 inča)
Dimenzije (bez postolja)	
Visina	366,20 mm (14,42 inča)
Širina	616,50 mm (24,27 inča)
Dubina	71,28 mm (2,81 inča)
Dimenzije stalka:	
Visina	182,84 mm (7,20 inča)
Širina	290,39 mm (11,43 inča)
Dubina	176,15 mm (6,94 inča)
Težina:	
S pakiranjem	8,0 kg (17,64 funti)
Sa sklopom postolja i kabelima	6,26 kg (13,80 funti)
Bez sklopa postolja (bez kabela)	4,96 kg (10,93 funti)
Sklop postolja	1 kg (2,2 funti)
Odsjaj prednjeg okvira	>85%

Karakteristike okruženja

Temperatura:	
Radno	0°C do 40°C (32°F do 104°F)
U mirovanju	-20°C do 60°C (-4°F do 140°F)
Vlažnost:	
Radno	od 10% do 80% (bez kondenzacije)
U mirovanju	od 5% do 90% (bez kondenzacije)
Nadmorska visina:	
Radno	5.000 m (16.404 ft) (maksimalno)
U mirovanju	12.192 m (40.000 ft) (maksimalno)
Rasipanje topline	<ul style="list-style-type: none">• 211,55 BTU/sat (maksimalno)• 98,95 BTU/sat (tipično)

Načini rada upravljanja napajanjem

Ako imate VESA DPM-kompatibilnu video karticu ili softver instaliran na računalo, monitor će automatski smanjiti potrošnju energije kad nije u uporabi. To se naziva štedni način rada*. Ako računalo detektira unos s tipkovnice, miša ili drugog ulaznog uređaja, monitor automatski nastavlja raditi. Sljedeća tablica prikazuje potrošnju snage i signaliziranje ove značajke automatske uštede energije.

VESA načini rada	Hori-zontalna sinkroni-zacija	Vertikalna sinkroni-zacija	Video	Indikator napajanja	Potrošnja snage
Normalan rad	Aktivno	Aktivno	Aktivno	Bijela	62 W (maksimalno)** 29 W (tipično)
Aktivno - isključeni način rada	Neaktivno	Neaktivno	Isključeno	trepće bijelo (trepće sporo)	Manje od 0,3 W
Sklopka isključena	-	-	-	Isključeno	Manje od 0,3 W

OSD radi samo u normalnom načinu rada. Ako pritisnete bilo koji gumb u aktivnom isključenom načinu, prikazuje se jedna od sljedećih poruka:

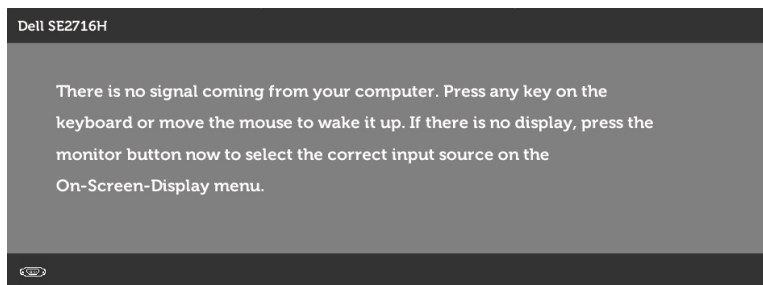

ili

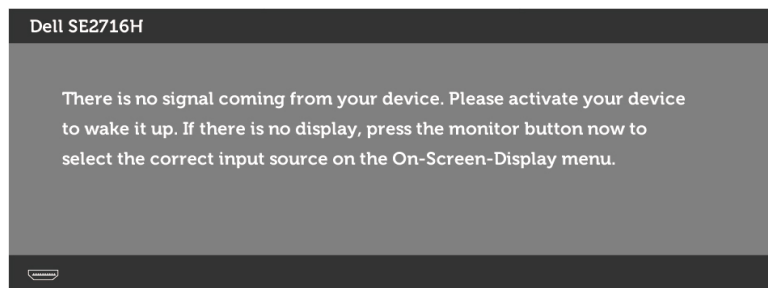

*Nulta potrošnja energije u isključenom načinu može se postići samo odvajanjem AC glavnog kabela od monitora.

**Maksimalna potrošnja energije uz maksimalnu osvjetljenost.

Aktivirajte računalo i monitor za pristup OSD izborniku.

Raspored kontakata

VGA priključak

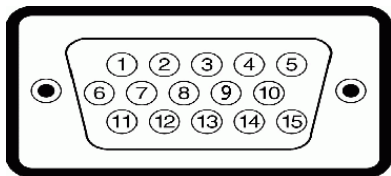

Broj kontakta	Strana povezanog signalnog kabela s 15 kontakata
1	Video-crveno
2	Video-zeleno
3	Video-plavo
4	GND (Uzemljenje)
5	Samoprovjera
6	GND-R
7	GND-G
8	GND-B
9	Računalo 5 V/3,3 V
10	GND-sinkronizacija
11	GND (Uzemljenje)
12	DDC podaci
13	H-sinkronizacija
14	V-sinkronizacija
15	DDC takt

HDMI priključak

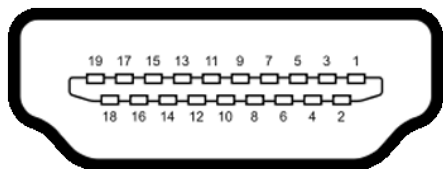

Broj kontakta	Strana povezanog signalnog kabela s 19 kontakata
1	TMDS podaci 2+
2	TMDS PODACI 2 OKLOPA
3	TMDS podaci 2-
4	TMDS podaci 1+
5	TMDS PODACI 1 OKLOPA
6	TMDS podaci 1-
7	TMDS podaci 0+
8	TMDS PODACI 0 OKLOPA
9	TMDS podaci 0-
10	TMDS TAKT+
11	TMDS TAKT OKLOP
12	TMDS TAKT-
13	CEC
14	Rezervirano (nije spojeno na uređaju)
15	DDC TAKT (SCL)
16	DDC PODACI (SDA)
17	DDC/CEC uzemljenje
18	Napajanje +5 V
19	DETEKCIJABRZOGUKAPČANJA

MHL priključak

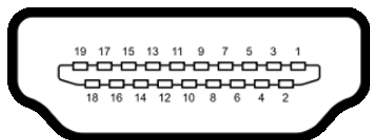

Broj kontakta	Strana povezanog signalnog kabela s 19 kontakata
1	N/C
2	CD_SENSE
3	N/C
4	N/C
5	TMDS_GND
6	N/C
7	MHL+
8	MHL_Shield
9	MHL-
10	N/C
11	TMDS_GND
12	N/C
13	N/C
14	N/C
15	CD_PULLUP
16	N/C
17	VBUS_CBUS_GND
18	VBUS
19	CBUS
2Shell	Shield

Plug-and-Play



Monitor možete instalirati u bilo koji sustav kompatibilan s Plug and Play. Monitor automatski osigurava računalnom sustavu funkciju EDID (Podaci identifikacije proširenog prikaza) koristeći protokole DDC (Prikaz podatkovnog kanala), tako da se računalo može konfigurirati i optimizirati postavke monitora. Većina monitora instalira se automatski; prema želji možete odabrati različite postavke. Više informacija o promjeni postavki monitora potražite u [Rad s monitorom](#).

Kvaliteta LCD monitora i pravila u vezi piksela

Tijekom postupka proizvodnje LCD monitora nije neuobičajeno da se jedan ili više piksela zaglave u nepromjenjivom stanju, a teško ih je vidjeti i ne utječu na kvalitetu ili uporabljivost zaslona. Više informacija o pravilima u vezi piksela LCD monitora potražite na stranici za podršku tvrtke Dell na adresi: www.dell.com/support/monitors.

Postavljanje monitora

Pričvršćivanje stalka

-  **NAPOMENA:** Podizač stalka i podnožje postolja su odvojeni kad se monitor isporučuje iz tvornice.
-  **NAPOMENA:** Sljedeći postupak vrijedi za zadano postolje. Ako ste kupili bilo koje drugi postolje, pogledajte dokumentaciju isporučenu s postoljem da biste ga postavili.
-  **OPREZ:** Ne pritišćite monitor kada je okrenut prema gore ili dolje na podu.

Priključite podizač postolja u podnožje postolja.

- 1 Pričvrstite podizač postolja u podnožje postolja.
- 2 Stegnite ručni vijak ispod postolja.

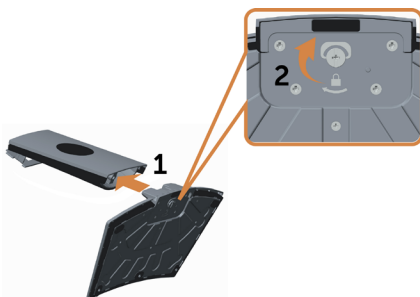

Pričvrstite sklop postolja na monitor.

- 1 Prije otvaranja kutiju položite ravno na pod.
- 2 Uklonite papirnatu oblogu s vrha kutije i podignite zaštitni pokrov.
- 3 Postavite dva umetka na gornjem dijelu stalka u utore na stražnjoj strani monitora.
- 4 Pritisnite stalak prema dolje tako da sjedne na mjesto.

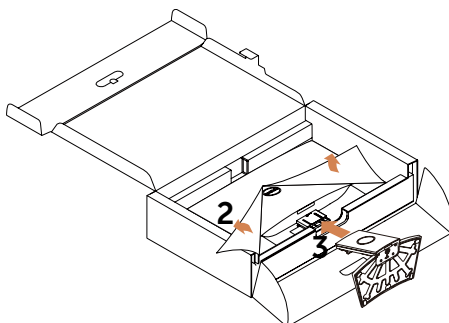

⚠ OPREZ: Ako papirnati podložak nije dostupan, upotrijebite debeli podmetač za stolac.

Postavite monitor u uspravan položaj.

1. Jednu ruku zavucite u urezano područje na donjem podlošku, a drugom rukom pridržavajte stalak.
2. Pažljivo podignite monitor kako ne bi kliznuo ili pao.
3. Uklonite zaštitni poklopac s monitora.

⚠ OPREZ: Nemojte pritiskati zaslon prilikom podizanja monitora.

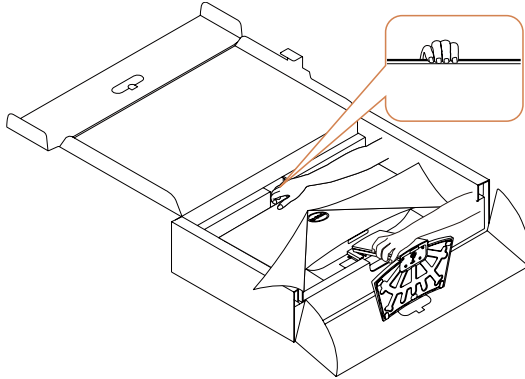

Priključivanje monitora

⚠ UPOZORENJE: Prije započinjanja bilo kojeg postupka u ovom odjeljku, slijedite [Sigurnosne upute](#).

Povezivanje monitora s računalom:

1. Isključite računalo.
2. Priključite VGA/HDMI/Audio kabel iz monitora u računalo.
3. Uključite monitor.

🔪 NAPOMENA: Ne spajajte više kabela zaslona na isto računalo.

Priključivanje VGA kabela (opcija)







Priključivanje HDMI kabela



Priključivanje audio kabela (opcija)



Korištenje mobilne veze visoke razlučivosti (MHL)

-  **NAPOMENA:** Ovaj monitor je certificiran za MHL.
-  **NAPOMENA:** Ako želite koristiti funkciju MHL, koristite samo kabel certificiran za MHL i uređaje izvora koji podržavaju MHL izlaz.
-  **NAPOMENA:** Za neke MHL uređaje izvora možda će biti potrebno više od nekoliko sekundi za prikaz slike, ovisno o uređajima MHL izvora.
-  **NAPOMENA:** Kada priključeni uređaj MHL izvora uđe u stanje pripravnosti, na monitoru će se prikazati crni zaslon ili donja poruka, ovisno o izlazu uređaja MHL izvora.

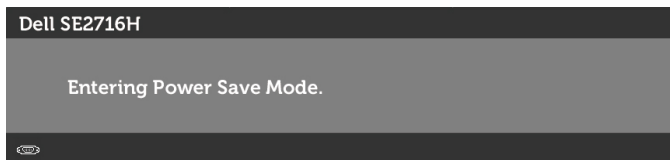

Ako želite omogućiti MHL vezu, izvršite dolje navedene korake:

- 1 Ukopčajte kabel napajanja monitora u zidnu utičnicu.
- 2 Povežite (mikro) USB priključak uređaja MHL izvora na HDMI(MHL) 1/HDMI(MHL) 2 priključak na monitoru kabelom certificiranim za MHL (pojednostavi potražite u [Pogled s donje strane](#)).
- 3 Uključite monitor i uređaj MHL izvora.



- 4 Ulazni izvor na monitoru postavite na HDMI(MHL) 1/HDMI(MHL) 2 koristeći OSD izbornik (pojednosti potražite u [Korištenje zaslonskog izbornika \(OSD\)](#)).
- 5 Ako se na monitoru ne prikaže slika, pogledajte [Karakteristični problemi mobilne veze visoke razlučivosti \(MHL\)](#).

Organizacija kabela



Nakon pričvršćivanja svih potrebnih kabela u monitor i računalo, (upute za pričvršćivanje kabela potražite u [Priključivanje monitora](#)), organizirajte sve kablove kako je prethodno prikazano.

Uklanjanje stalka monitora

OPREZ: Kako biste spriječili nastanak ogrebotina na LCD zaslonu tijekom uklanjanja stalka, monitor svakako stavite na meku i čistu površinu. Izravan dodir s tvrdim tijelima može uzrokovati oštećenja na zakrivljenom monitoru.

NAPOMENA: Sljedeći postupak vrijedi za zadano postolje. Ako ste kupili bilo koji drugi stalak, pogledajte dokumentaciju isporučenu sa stalkom da biste ga postavili.

Uklanjanje stalka:

- 1 Postavite monitor na papirnati podložak ili debeli podmetač za sjedenje.
- 2 Odvijačem držite gumb za otpuštanje.
- 3 Povucite vrat stalka u smjeru strelice za odvajanje stalka.

OPREZ: Ako papirnati podložak nije dostupan, upotrijebite debeli podmetač za stolac.

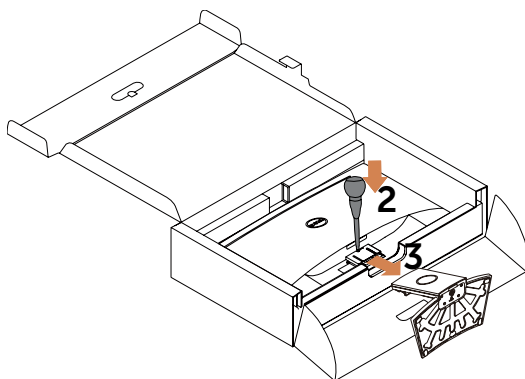

Rad s monitorom

Uključivanje monitora

Pritisnite gumb  kako biste uključili monitor.





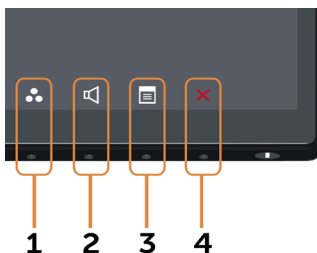

Uporaba upravljačkih elemenata na prednjoj ploči

Upravljačke gumbе s prednje strane monitora koristite za prilagođavanje karakteristika prikazane slike. Dok koristite ove gumbе za prilagođavanje upravljačkih elemenata, OSD prikazuje numeričke vrijednosti karakteristika dok se mijenjaju.



U sljedećoj tablici opisani su gumbi na prednjoj ploči:





Gumb na prednjoj ploči	Opis
<p>1</p>  <p>Tipkovnički prečac: Preset Modes (Unaprijed postavljene načini rada)</p>	<p>Ovaj gumb koristite za odabir s popisa unaprijed postavljenih načina rada boje.</p>
<p>2</p>  <p>Tipkovnički prečac: Volume (Glasnoća)</p>	<p>Ovaj gumb koristite za izravan pristup traci za podešavanje glasnoće.</p>

Gumb na prednjoj ploči	Opis
3  Izbornik	Ovaj gumb izbornika koristite za pokretanje zaslonskog izbornika (OSD) i odabir OSD izbornika. Pogledajte Pristupanje sustavu izbornika .
4  Exit (Izlaz)	Ovaj gumb koristite za povratak na glavni izbornik ili zatvaranje OSD glavnog izbornika.

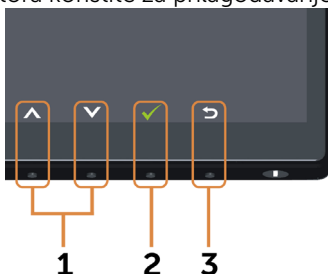
Gumb na prednjoj ploči

Gumb s prednje strane monitora koristite za prilagođavanje postavki slike.



Gumb na prednjoj ploči	Opis
1  Gore  Dolje	Koristite tipke gore (povećanje) i dolje (smanjenje) za prilagođavanje stavki u OSD izborniku.
2  OK (U redu)	Gumb OK (U redu) koristite za potvrdu odabira.
3  Back (Natrag)	Gumb Back (Natrag) koristite za povratak u prethodni izbornik.

Korištenje zaslonskog izbornika (OSD)

Pristupanje sustavu izbornika

 **NAPOMENA:** Sve promjene koje izvedete koristeći OSD izbornik automatski se spremaju kad prijeđete u drugi OSD izbornik, zatvorite OSD izbornik ili pričekate da se OSD izbornik sam zatvori.

- 1 Pritisnite gumb  kako bi se pokrenuo OSD izbornik i prikazao glavni izbornik.









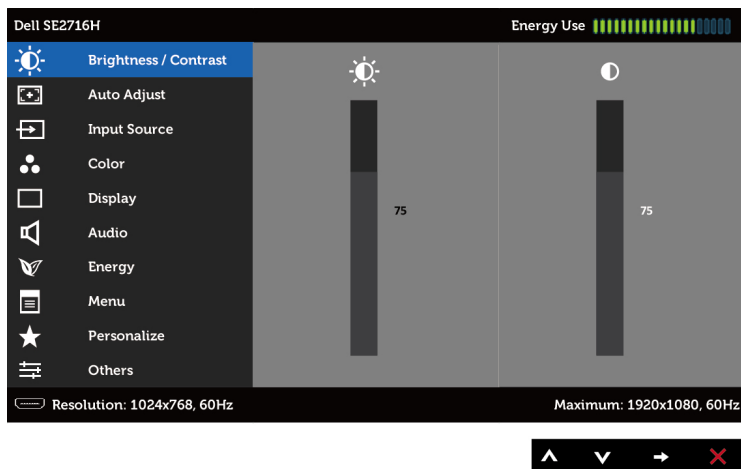

Glavni izbornik za VGA ulaz







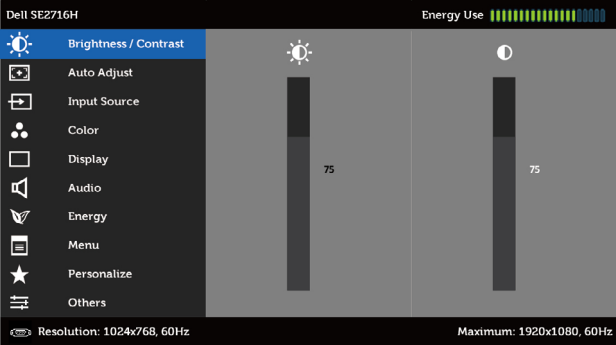

ili

Glavni izbornik za HDMI (MHL) 1/HDMI (MHL) 2 ulaz



- Gumbe  i  koristite za pomicanje između mogućnosti. Pri prijelazu s jedne ikone na drugu, nazivi mogućnosti se ističu.
- Jednom pritisnite gumb  ili  za aktiviranje označene mogućnosti.
- Gumbe  i  koristite za odabir željenog parametra.
- Pritisnite  za pristup kliznoj traci, a zatim koristite gumb  ili , sukladno indikatorima u izborniku, da biste izveli promjene.
- Jednom pritisnite gumb  za povratak na glavni i zbornik kako biste odabrali drugu mogućnost ili pritisnite gumb  dva ili tri puta za izlaz iz OSD izbornika.

Ikona	Izbornik i podizbornici	Opis
	Brightness/ Contrast (Svjetlina/ kontrast)	Ovaj izbornik koristite za aktiviranje podešavanja za Brightness/Contrast (Svjetlina/kontrast) .
		
Svjetlina	Brightness (Svjetlina) podešava jačinu pozadinskog osvjetljenja.	(minimalno 0; maksimalno 100).
	Gumb  služi za povećanje svjetline.	
	Gumb  služi za smanjenje svjetline.	
	NAPOMENA: Ručno podešavanje svjetline je onemogućeno ako je uključena funkcija Dynamic Contrast (Dinamički kontrast) .	
Contrast (Kontrast)	Najprije prilagodite svjetlinu , a zatim prilagodite kontrast samo ako je potrebno dodatno podešavanje.	
	Gumb  koristite za povećanje kontrasta, a gumb  za smanjenje kontrasta (između 0 i 100).	
	Kontrast prilagođava razliku između zatamnjenosti i svjetline na monitoru.	

Ikona	Izbornik i podizbornici	Opis
	Auto Adjust (Automatsko prilagođavanje)	<p>Iako vaše računalo prepozna monitor prilikom pokretanja, funkcija Auto Adjustment (Automatsko prilagođavanje) optimizira postavke prikaza koje ćete koristiti u vašem postavljanju.</p> <p>Auto Adjustment (Automatsko prilagođavanje) omogućava automatsko prilagođavanje monitora prema dolaznom video signalu. Nakon korištenja automatskog prilagođavanja, možete dodatno ugoditi monitor koristeći funkcije Pixel Clock (Takt piksela) (grubo) i Phase (Faza) (fino) u sklopu izbornika Display (Zaslon)</p> <div data-bbox="348 451 695 550" style="background-color: #ccc; padding: 5px; text-align: center; margin: 10px 0;">Auto Adjustment in Progress...</div> <p>NAPOMENA: U većini slučajeva, funkcija Auto Adjust (Automatsko prilagođavanje) daje najbolju sliku za produces vašu konfiguraciju.</p> <p>NAPOMENA: Mogućnost funkcije Auto Adjust (Automatsko prilagođavanje) dostupna je samo ako je monitor priključen putem VGA kabela.</p>
	Input Source (Ulazni izvor)	<p>Izbornik Input Source (Ulazni izvor) koristite za odabir između različitih video ulaza koji su povezani s monitorom.</p>

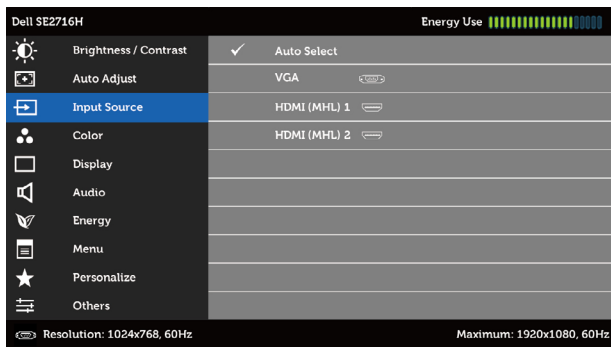

Auto Select (Automatski odabir)

Koristite  kako biste odabrali **Auto Select (Automatski odabir)**, monitor će zatim potražiti dostupne ulazne izvore.

VGA

VGA ulaz odaberite ako koristite analogni (VGA) priključak.

 koristite za odabir VGA ulaznog izvora

HDMI (MHL) 1

HDMI (MHL) 1 ulaz odaberite ako koristite HDMI priključak.

 koristite za odabir HDMI (MHL) 1 ulaznog izvora

Ikona	Izbornik i podizbornici	Opis
	HDMI (MHL) 2	HDMI (MHL) 2 ulaz odaberite ako koristite HDMI priključak.  koristite za odabir HDMI (MHL) 2 ulaznog izvora



Color (Boja)

Izbornik **Color (Boja)** koristite za prilagođavanje načina podešavanja boje.

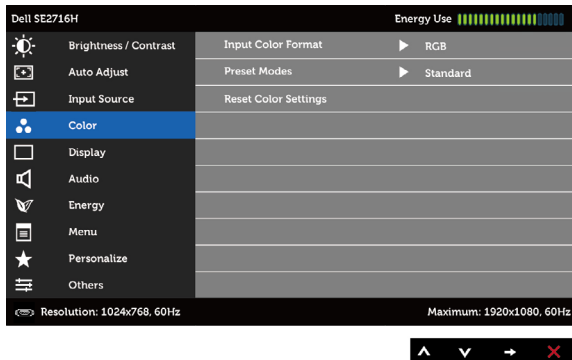

Input Color Format (Format ulazne boje)



Omogućuje postavljanje načina rada video ulaza na:

RGB: Ovu mogućnost odaberite ako je monitor priključen u računalo (ili DVD player) pomoću HDMI kabela; ili u MHL uređaj putem MHL kabela.

YPbPr: Ovu mogućnost odaberite ako je monitor priključen u DVD player pomoću značajke YPbPr putem HDMI kabela; ili u MHL pomoću značajke YPbPr putem MHL kabela.

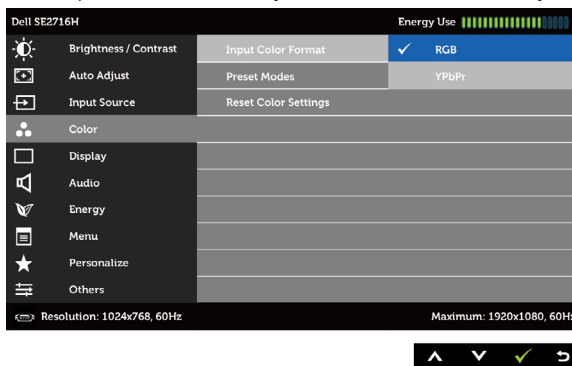
Ili ako postavka izlaza boje za DVD (ili MHL uređaje) nije RGB.

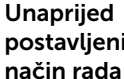

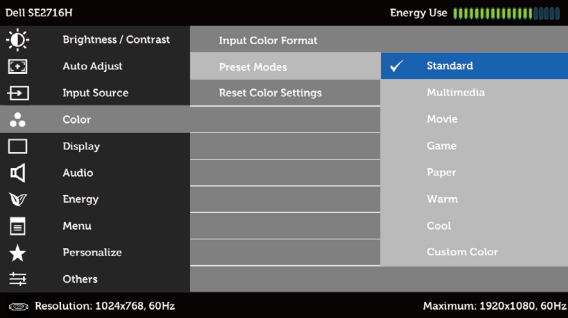
Ikona	Izbornik i podizbornici	Opis
	Unaprijed postavljeni način rada	<p>Kada odaberete Preset Modes (Unaprijed postavljeni načini rada), na popisu možete odabrati Standard (Standardni), Multimedia (Multimedija), Movie (Film), Game (Igra), Paper (Papir), Warm (Toplo), Cool (Hladno) ili Custom Color (Prilagođena boja).</p> <ul style="list-style-type: none"> • Standard (Standardno): Zadane postavke boje. Ovo je zadani unaprijed postavljeni način. • Multimedia (Multimediji): Idealno za multimedijske aplikacije. • Movie (Film): Idealno za filmove. • Game (Igre): Idealno za većinu igračih aplikacija. • Paper (Dokumenti): Učitava postavke svjetline i oštine idealne za pregled teksta. Pomiješajte pozadinu teksta za simuliranje medija dokumenta bez utjecaja na slike u boji. Vrijedi samo za RGB ulazni format. • Warm (Toplo): Povećava temperaturu boje. Zaslom izgleda toplije uz nijansu crvene/žute. • Cool (Hladno): Smanjuje temperaturu boje. Zaslom izgleda hladnije uz nijansu plave. • Custom Color (Prilagođena boja): Omogućuje vam ručno prilagođavanje postavke boje. <p>Gumbe  i  koristite za prilagođavanje vrijednosti crvene, zelene i plave i izradu vlastitog unaprijed postavljenog načina boje.</p>
	Reset Color Settings (Vrati postavke boje)	Vraća postavke boje monitora na tvorničke postavke.



Izbornik **Display (Zaslon)** koristite za prilagođavanje slike.

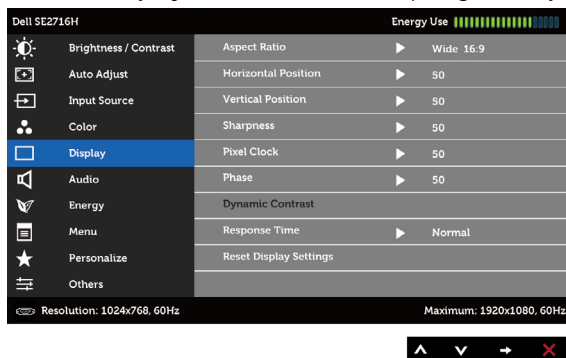

Aspect Ratio
(Format prikaza)

Format prikaza postavlja na **Široko 16:9, 4:3** ili **5:4**.

Horizontal Position
(Horizontalni položaj)

⬆️ i ⬇️ koristite za pomicanje slike ulijevo ili udesno.
Minimalna vrijednost je 0 (-).
Maksimalna vrijednost je 100 (+).

Vertical Position
(Vertikalni položaj)

⬆️ i ⬇️ koristite za pomicanje slike gore ili dolje.
Minimalna vrijednost je 0 (-).
Maksimalna vrijednost je 100 (+).

NAPOMENA: Podešavanja vrijednosti **Horizontal Position (Horizontalni položaj)** i **Vertical Position (Vertikalni položaj)** su dostupna samo za "VGA" ulaz.

Sharpness
(Oštrina)

Čini sliku oštrijom ili mekšom.
Koristite ⬆️ ili ⬇️ za prilagođavanje oštrote od 0 do 100.

Pixel Clock
(Takt piksela)

Podešavanje vrijednosti **Phase (Faza)** i **Pixel Clock (Takt piksela)** omogućava podešavanje monitora prema vašim željama.
Gumbe ⬆️ ili ⬇️ koristite za prilagođavanje slike do najbolje kvalitete.

Phase (Faza)



Ako se korištenjem prilagođavanja vrijednosti **Phase (Faza)** ne postignu zadovoljavajući rezultati, prilagodite vrijednost **Pixel Clock (Takt piksela)** (grubo), a zatim ponovno prilagodite vrijednost **Phase (Faza)** (fino).
NAPOMENA: Podešavanja takta piksela i faze moguća su samo ako je monitor priključen putem VGA kabela.

Ikona	Izbornik i podizbornici	Opis
	Dynamic Contrast (Dinamički kontrast)	<p>Omogućava povećavanje razine kontrasta za pružanje oštrije slike s detaljnijom kvalitetom.</p> <p>Gumb  koristite za uključivanje i isključivanje funkcije Dynamic Contrast (Dinamički kontrast).</p> <p>NAPOMENA: Dynamic contrast (Dinamički kontrast) pruža veći kontrast ako odaberete unaprijed postavljene način Game (Igre) ili Movie (Film).</p>
	Vrijeme odziva	Omogućava namještanje postavke Response Time (Vrijeme odziva) na Normal (Normalno) ili Fast (Brzo) .
	Reset Display Settings (Vrati postavke prikaza)	Vraća postavke zaslona na tvornički zadane vrijednosti.



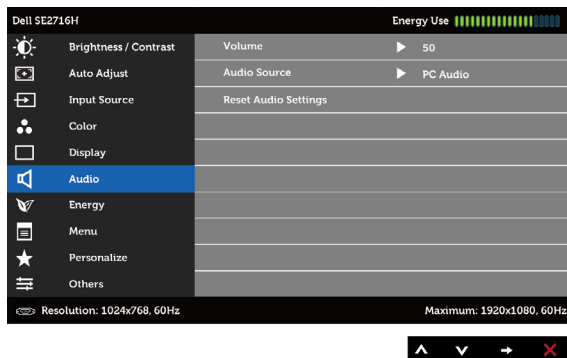



Audio (Zvuk)

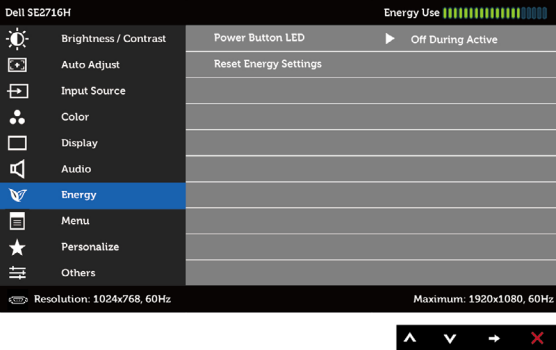

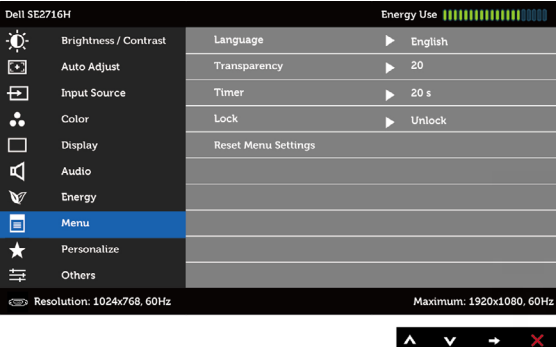
Volume (Glasnoća)	<p>Omogućava postavljanje glasnoće audio izvora.</p> <p>Koristite  i  za prilagođavanje glasnoće od 0 do 100.</p>
Audio Source (Audio izvor)	<p>Omogućava postavljanje audio izvora na PC Audio (Zvuk računala) ili HDMI (MHL).</p> <p>NAPOMENA: Mogućnost Audio Source (Audio izvor) dostupna je samo kada koristite HDMI (MHL) 1/HDMI (MHL) 2 priključak.</p>
Reset Audio Setting (Vrati postavke zvuka)	Odaberite ovu mogućnost za vraćanje zvuka na zadane postavke.

Ikona	Izbornik i podizbornici	Opis
	Energy (Energija)	
Power Button LED (LED gumba napajanja)	Omogućuje vam postavljanje stanja svjetla napajanja za uštedu energije.	
Reset Energy Settings (Vrati postavke energije)	Odaberite ovu mogućnost za vraćanje postavki energije na zadane vrijednosti.	

Ikona	Izbornik i podizbornici	Opis
	Izbornik	<p>Odaberite ovu mogućnost za prilagođavanje postavki OSD izbornika, kao što su jezik OSD izbornika, vrijeme u kojem izbornik ostaje na zaslonu i slično.</p>
		
Language (Jezik)	<p>Postavite OSD zaslona na jedan od osam jezika. (engleski, španjolski, francuski, njemački, brazilski portugalski, ruski, pojednostavljeni kineski ili japanski).</p>	
Transparency (Prozirnost)	<p>Odaberite ovu mogućnost za promjenu prozirnosti izbornika koristeći  i  (min. 0/maks. 100).</p>	
Timer (Mjerač vremena)	<p>OSD Hold Time (Vrijeme prikazivanja OSD izbornika): Postavlja dužinu vremena u kojem OSD ostaje aktivan nakon pritiskanja gumba.</p> <p>Gumbe  i  koristite za prilagođavanje klizača u pomacima od 1 sekunde, od 5 do 60 sekundi.</p>	
Lock (Zaključavanje)	<p>Upravlja korisničkim pristupom prilagođavanju. Ako je odabrano Lock (zaključavanje), nisu dozvoljena korisnička prilagođavanja. Svi gumbi su zaključani.</p>	
<p>NAPOMENA: Funkcija Lock (Zaključavanje) – ili meko zaključavanje (putem OSD izbornika) ili tvrdo zaključavanje (Pritisnite i 10 sekundi držite gumb za izlaz) Funkcija Unlock (Otključavanje) – samo tvrdo otključavanje (Pritisnite i 10 sekundi držite gumb za izlaz)</p>		
Reset Menu Settings (Vrati postavke izbornika)	<p>Vraća postavke izbornika na tvornički zadane vrijednosti.</p>	

Ikona	Izbornik i podizbornici	Opis
-------	-------------------------	------



Personalize (Personaliziraj).

Odaberite jednu od mogućnosti: **Preset Modes (Unaprijed zadani načini rada)**, **Brightness/Contrast (Svjetlina/kontrast)**, **Auto Adjust (Automatsko prilagođavanje)**, **Input Source (Ulazni izvor)**, **Aspect Ratio (Format prikaza)** ili **Volume (Glasnoća)** i postavite je kao tipkovnički prečac.

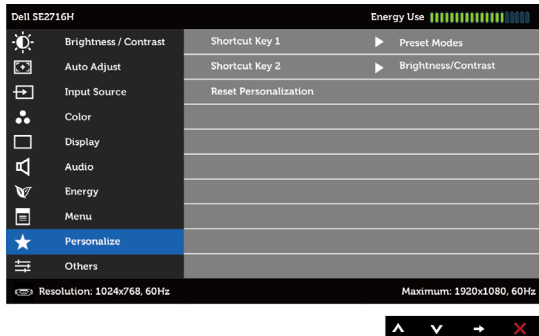

Resetiraj (Vrati postavke)

Vraća tipke prečaca na tvorničke postavke.

Personalization (Personalizacija)



Other (Ostalo)

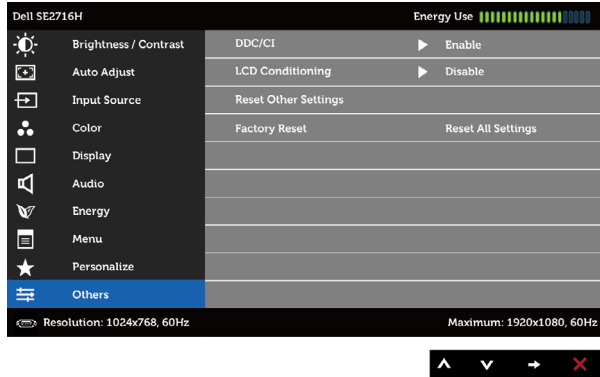

Odaberite ovu mogućnost za prilagodbu OSD postavki, poput **DDC/CI, LCD conditioning (LCD prilagodbe)** i tako dalje.

DDC/CI

DDC/CI (podatkovni kanal zaslona/sučelje s naredbama) omogućava prilagodbu postavki monitora pomoću softvera na računalu.

Odaberite **Disable (Onemogućiti)** za isključivanje ove značajke.

Omogućite ovu značajku za najbolje korisničko iskustvo i optimalne performanse monitora.

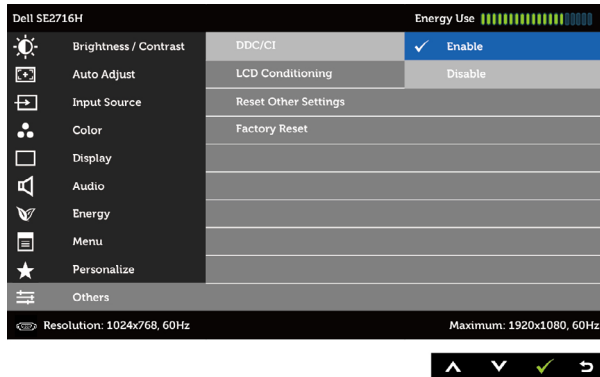

Ikona	Izbornik i podizbornici	Opis
	LCD Conditioning (LCD prilagodba)	Pomaže u smanjivanju manjih slučajeva zadržavanja slike. Ovisno o stupnju zadržavanja slike, može proći neko vrijeme dok se program pokrene. Odaberite Enable (Omogućiti) za početak postupka.
	Reset Other Settings (Vrati ostale postavke)	Ostale postavke, kao što je DDC/CI , vraća na tvornički zadane vrijednosti.
	Factory Reset (Vrati na tvorničke postavke)	Vraća sve OSD postavke na tvorničke postavke.

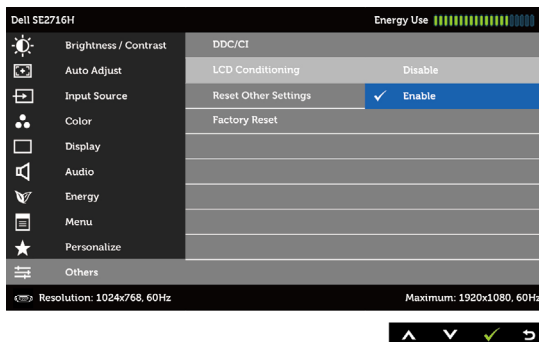

NAPOMENA: Ovaj monitor ima ugrađenu značajku za automatsku kalibraciju svjetline zbog kompenziranja starenja LED-a.

Poruke upozorenja OSD izbornika

Kada je omogućena funkcija **Dynamic Contrast (Dinamički kontrast)** (u sljedećim unaprijed postavljenim načinima rada: **Game (Igre)** ili **Movie (Film)**), ručno prilagođavanje svjetline će biti onemogućeno.

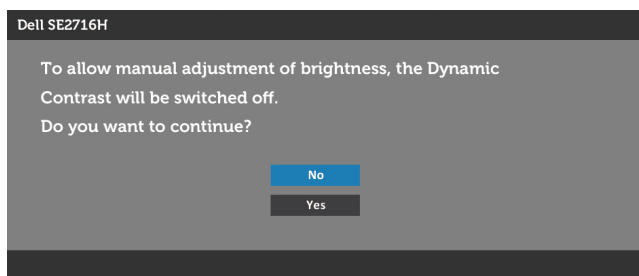

Ako monitor ne podržava određeni način razlučivosti, prikazat će se sljedeća poruka:

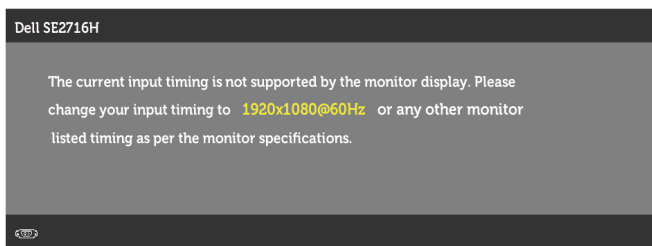

To znači da se monitor ne može sinkronizirati sa signalom koji prima s računala. Pogledajte [Tehnički podaci monitora](#) u vezi raspona horizontalne i vertikalne frekvencije koji se odnose na ovaj monitor. Preporučeni način rada je 1920 x 1080. Prije onemogućavanja funkcije DDC/CI, prikazat će se sljedeća poruka:

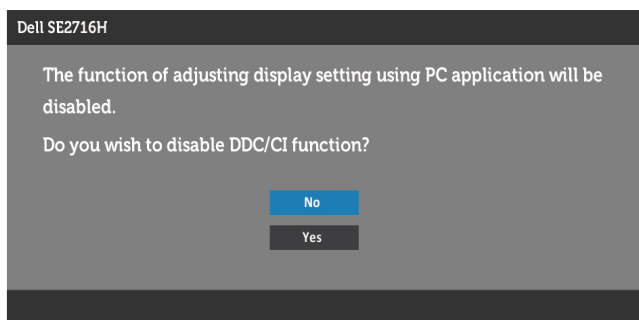

Kad monitor uđe u način rada **Power Save (Štedni način rada)**, prikazat će se sljedeća poruka:

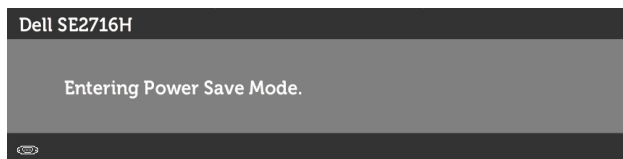

Aktivirajte računalo i monitor za pristup [OSD](#) izborniku.

Ako pritisnete bilo koji gumb osim gumba napajanja, ovisno o odabranom ulazu pojaviti će se jedna od sljedećih poruka:

VGA/HDMI (MHL) 1/HDMI (MHL) 2 ulaz

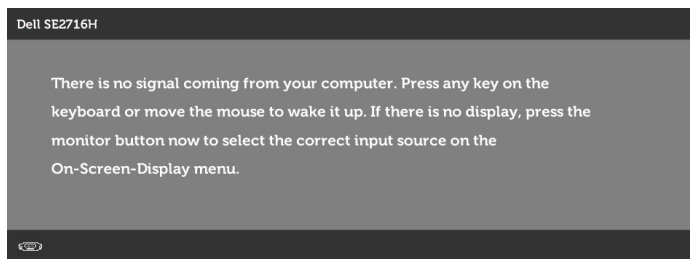

ili

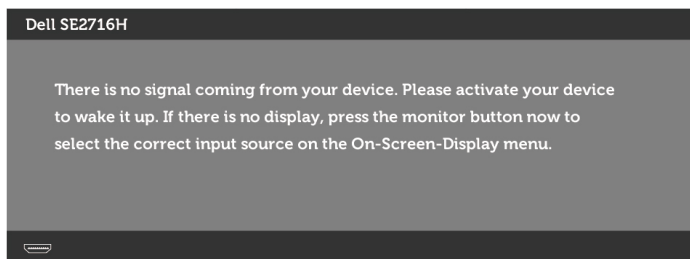

Ako je odabran VGA ili HDMI (MHL) 1/HDMI (MHL) 2 ulaz, a odgovarajući kabel nije priključen, prikazat će se sljedeći pomični dijaloški okvir.

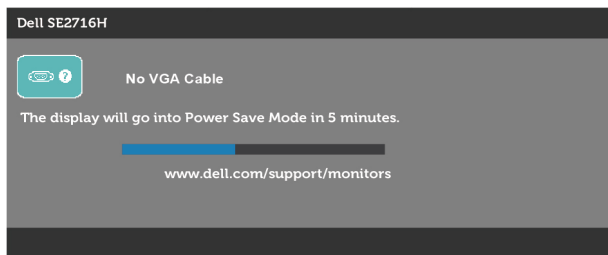

ili

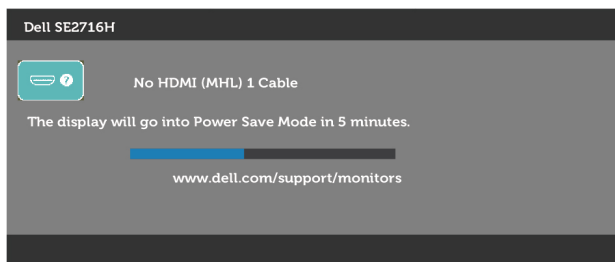

ili

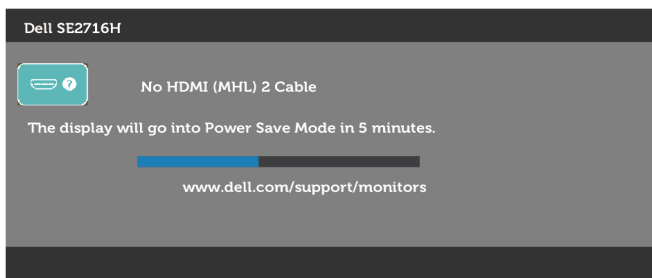

Više informacija potražite u poglavlju [Rješavanje problema](#).

Korištenje nagiba

 **NAPOMENA:** Ovo vrijedi za monitor sa stalkom. Ako ste kupili bilo koji drugi stalak, pogledajte odgovarajući vodič za upute o postavljanju.

Nagib

Kada je stalak pričvršćen na monitor, možete ga nagibati radi postizanja kuta koji je najugodniji za gledanje.

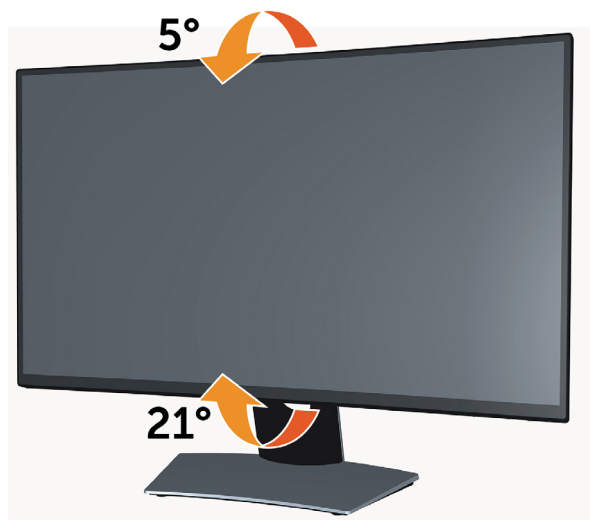

 **NAPOMENA:** Stalak je odvojen kad se monitor isporuči iz tvornice.

Rješavanje problema

⚠ UPOZORENJE: Prije započinjanja bilo kojeg postupka u ovom odjeljku, slijedite **Sigurnosne upute**.

Samoprovjera

Monitor nudi funkciju samoprovjere koja vam omogućuje provjeru ispravnosti rada. Ako su monitor i računalo propisno povezani, ali zaslon monitora ostane zatamnjen, pokrenite samoprovjeru monitora izvođenjem sljedećeg postupka:

- 1 Isključite računalo i monitor.
- 2 Odspojite video kabel iz stražnje strane računala. Za ispravan rad samoprovjere, uklonite sve digitalne i analogne kabele sa stražnje strane računala.
- 3 Uključite monitor.

Ako monitor ne može pronaći video signal i radi ispravno, na zaslonu (na crnoj pozadini) će se pojaviti pomični dijaloški okvir. U načinu rada za samoprovjeru, LED napajanja ostaje svijetliti bijelo. Također, ovisno o odabranom ulazu, jedan od sljedećih dijaloških okvira će se neprekidno pomicati kroz zaslon.

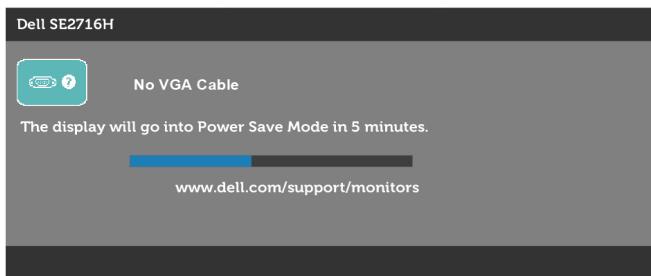

ili

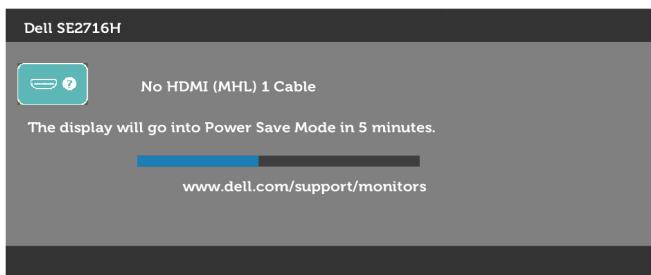

ili

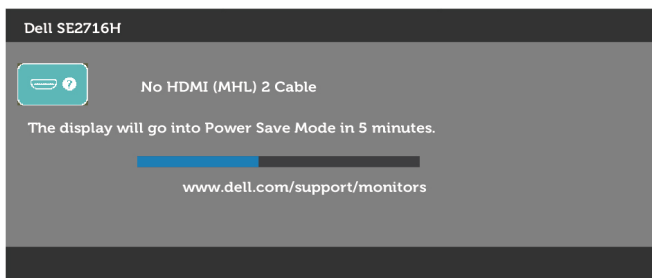

- 4 Ovaj okvir također se pojavljuje tijekom normalnog rada sustava, ako se video kabel odvoji ili ošteti.
- 5 Isključite monitor i ponovno priključite video kabel; zatim uključite računalo i monitor.

Ako monitor ostane zatamnjen nakon prethodnog postupka, provjerite videokontroler i računalo jer monitor radi ispravno.

Ugrađeni alat za dijagnostiku

Monitor sadrži ugrađeni alat za dijagnostiku kojim za sve nepravilnosti u radu zaslona možete utvrditi jesu li nastale zbog inherentnog problema s monitorom ili s računalom i video karticom.

 **NAPOMENA:** Ugrađeni alat za dijagnostiku možete pokrenuti samo ako je video kabel odvojen i monitor se nalazi u načinu rada za samoprovjeru.

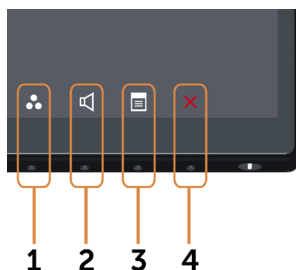

Pokretanje ugrađenog alata za dijagnostiku:

- 1 Pobrinite se da je zaslon čist (nema prašine na površini zaslona).
- 2 Odspojite video kabel(e) sa stražnje strane računala i monitora. Monitor zatim odlazi u način rada za samoprovjeru.
- 3 Istovremeno pritisnite i 2 sekunde zadržite **gumb 1** i **gumb 4** na prednjoj ploči. Pojavit će se sivi zaslon.
- 4 Pažljivo provjerite da na zaslonu nema nepravilnosti.
- 5 Ponovno pritisnite **gumb 4** na prednjoj ploči. Boja zaslona mijenja se u crvenu.
- 6 Provjerite da na zaslonu nema nepravilnosti.
- 7 Ponavljajte korake 5 i 6 za provjeru zaslona u zelenoj, plavoj, crnoj, bijeloj boji i tekstu.

Provjera je gotova kada se pojavi zaslon s tekstom. Za izlaz ponovno pritisnite **gumb 4**. Ako ugrađenim alatom za dijagnostiku ne utvrdite nikakve nepravilnosti u radu zaslona, rad monitora je ispravan. Provjerite video karticu i računalo.

Uobičajeni problemi

Sljedeća tablica sadrži opće informacije o općenitim problemima monitora koji se mogu pojaviti i moguća rješenja:

Uobičajeni simptomi	Što se događa	Moguća rješenja
Nema videesignala/LED napajanja isključen	Nema slike	<ul style="list-style-type: none"> • Provjerite je li video kabel koji povezuje monitor i računalo propisno i čvrsto priključen. • Provjerite ispravnost rada zidne utičnice s pomoću nekog drugog uređaja. • Provjerite je li gumb napajanja potpuno pritisnut. • Odaberite ispravan ulazni izvor u izborniku Input Source (Ulazni izvor).
Nema videesignala/LED indikator napajanja uključen	Nema slike ili nema svjetline	<ul style="list-style-type: none"> • Povećajte vrijednosti regulatora svjetline i kontrasta uz pomoć OSD-a. • Provedite samoprovjeru rada monitora. • Provjerite da nema savijenih ili slomljenih kontakata u priključku video kabela. • Pokrenite ugrađeni alat za dijagnostiku. • Odaberite ispravan ulazni izvor u izborniku Input Source (Ulazni izvor).
Loš fokus	Slika je nejasna, zamagljena ili dvostruka	<ul style="list-style-type: none"> • Izvedite Auto Adjust (Automatsko prilagođavanje) putem OSD izbornika. • Prilagodite upravljačke elemente za Phase (Faza) i Pixel Clock (Takt piksela) putem OSD izbornika. • Uklonite produžne video kabele. • Vratite monitor na tvorničke postavke. • Promijenite video razlučivost na propisani format prikaza.
Video se tresе/ podrhtava	Valovita slika ili uglađeni pokreti	<ul style="list-style-type: none"> • Izvedite Auto Adjust (Automatsko prilagođavanje) putem OSD izbornika. • Prilagodite upravljačke elemente za Phase (Faza) i Pixel Clock (Takt piksela) putem OSD izbornika. • Vratite monitor na tvorničke postavke. • Provjerite faktore u okruženju. • Premjestite monitor i provjerite rad u drugoj prostoriji.
Nedostaju pikseli	Na LCD zaslonu su mrlje	<ul style="list-style-type: none"> • Isključite i zatim uključite napajanje. • Piksel koji je trajno isključen je prirodna neispravnost koja se može pojaviti u LCD tehnologiji. • Više informacija o kvaliteti Dell monitora i pravilima u vezi piksela potražite na stranici za podršku tvrtke Dell na adresi: www.dell.com/support/monitors.

Uobičajeni simptomi	Što se događa	Moguća rješenja
Zaglavljani pikseli	Na LCD zaslonu su svijetle mrlje	<ul style="list-style-type: none"> Isključite i zatim uključite napajanje. Piksel koji je trajno isključen je prirodna neispravnost koja se može pojaviti u LCD tehnologiji. Više informacija o kvaliteti Dell monitora i pravilima u vezi piksela potražite na stranici za podršku tvrtke Dell na adresi: www.dell.com/support/monitors.
Problemi sa svjetlinom	Slika je pretamna ili presvijetla	<ul style="list-style-type: none"> Vratite monitor na tvorničke postavke. Auto Adjust (Automatsko prilagođavanje) putem OSD izbornika. Prilagodite vrijednosti regulatora svjetline i kontrasta uz pomoć OSD-a.
Geometrijsko izobličenje	Zaslon nije pravilno centriran	<ul style="list-style-type: none"> Vratite monitor na tvorničke postavke. Auto Adjust (Automatsko prilagođavanje) putem OSD izbornika. Prilagodite horizontalne i vertikalne regulatore putem OSD izbornika. <p>NAPOMENA: Kada koristite HDMI(MHL) 1/HDMI(MHL) 2 ulaz, nije moguća prilagodba položaja.</p>
Horizontalne/vertikalne linije	Zaslon ima jednu ili više linija	<ul style="list-style-type: none"> Vratite monitor na tvorničke postavke. Izvedite Auto Adjust (Automatsko prilagođavanje) putem OSD izbornika. Prilagodite upravljačke elemente za Phase (Faza) i Pixel Clock (Takt sata) putem OSD izbornika. Provedite samoprovjeru rada monitora i utvrdite postoje li te linije i u načinu rada za samoprovjeru. Provjerite da nema savijenih ili slomljenih kontakata u priključku video kabela. Pokrenite ugrađeni alat za dijagnostiku. <p>NAPOMENA: Kada koristite HDMI(MHL) 1/HDMI(MHL) 2 ulaz, nije moguće prilagoditi vrijednosti Pixel Clock (Takt piksela) i Phase (Faza).</p>
Problemi sa sinkronizacijom	Zaslon je poremećen ili djeluje razdijeljenim	<ul style="list-style-type: none"> Vratite monitor na tvorničke postavke. Izvedite Auto Adjust (Automatsko prilagođavanje) putem OSD izbornika. Prilagodite upravljačke elemente za Phase (Faza) i Pixel Clock (Takt piksela) putem OSD izbornika. Provedite samoprovjeru rada monitora i utvrdite pojavljuje li poremećen zaslon i u načinu rada za samoprovjeru. Provjerite da nema savijenih ili slomljenih kontakata u priključku video kabela. Ponovno pokrenite računalo u sigurnom načinu rada.
Problemi povezani uz sigurnost	Vidljivi znakovi dima ili iskrenja	<ul style="list-style-type: none"> Nemojte izvoditi nikakve postupke za rješavanje problema. Odmah se obratite tvrtki Dell.

Uobičajeni simptomi	Što se događa	Moguća rješenja
Povremeni problemi	Monitor malo radi ispravno malo ne	<ul style="list-style-type: none"> • Provjerite je li video kabel koji povezuje monitor i računalo propisno i čvrsto priključen. • Vratite monitor na tvorničke postavke. • Provedite funkciju samoprovjere rada monitora i utvrdite pojavljuje li se povremeni problemi javljaju i u načinu rada za samoprovjeru.
Nedostaje boja	Slika kojoj nedostaje boja	<ul style="list-style-type: none"> • Provedite samoprovjeru monitora. • Provjerite je li video kabel koji povezuje monitor i računalo propisno i čvrsto priključen. • Provjerite da nema savijenih ili slomljenih kontakata u priključku video kabela.
Pogrešna boja	Boja slike nije dobra	<ul style="list-style-type: none"> • Promijenite postavke Preset Modes (Unaprijed postavljeni načini rada), u OSD izborniku Color (Boja), ovisno o aplikaciji. • Prilagodite R/G/B vrijednost u Custom Color (Prilagođena boja) u ODS izborniku Color (Boja). • Promijenite Input Color Format (Format ulazne boje) na PC RGB ili YPbPr u OSD izborniku Color (Boja). • Pokrenite ugrađeni alat za dijagnostiku.
Zadržavanje slike uslijed nepromjenjive slike na monitoru u dužem vremenskom periodu	Blijeda sjena prikazane nepromjenjive slike prikazuje se na zaslonu	<ul style="list-style-type: none"> • Koristite funkciju Power Management (Upravljanje napajanjem) za isključivanje monitora svaki put kad se ne koristi (više informacija potražite u Načini rada upravljanja napajanjem). • Alternativno možete koristiti dinamički promjenjiv čuvar zaslona.

Problemi karakteristični za proizvod

Karakteristični simptomi	Što se događa	Moguća rješenja
Slika zaslona je premala	Slika je centrirana na zaslon, ali ne ispunjava cijelo područje prikaza	<ul style="list-style-type: none"> • Označite postavku Aspect Ratio (Format prikaza) u OSD izborniku Display (Zaslon). • Vratite monitor na tvorničke postavke.
Monitor se ne može prilagoditi pomoću gumba na prednjoj ploči	OSD se ne pojavljuje na zaslonu	<ul style="list-style-type: none"> • Isključite monitor, iskopčajte kabel napajanja monitora, ponovno ga ukopčajte i zatim uključite monitor. • Provjerite je li OSD izbornik zaključan. Ako je, pritisnite i 10 sekundi držite pritisnutim gumb napajanja za otključavanje (za više informacija pogledajte poglavlje Zaključavanje).
Nema ulaznog signala kad su pritisnute korisnički upravljački elementi	Nema slike, LED svjetlo je bijelo	<ul style="list-style-type: none"> • Provjerite izvor signala. Pobrinite se da računalo ne bude u štednom načinu rada pomicanjem miša ili pritiskanjem bilo koje tipke na tipkovnici. • Provjerite je li signalni kabel propisno ukopčan. Ponovno ukopčajte signalni kabel ako je potrebno. • Vratite računalo ili video player na početne postavke.

Karakteristični simptomi	Što se događa	Moguća rješenja
Slika ne popunjava cijeli zaslon	Slika ne može ispuniti visinu ili širinu zaslona	<ul style="list-style-type: none"> Zbog različitih formata video signala (format prikaza) DVD-a, monitor može sliku prikazivati na cijelom zaslonu. Pokrenite ugrađeni alat za dijagnostiku.

Karakteristični problemi mobilne veze visoke razlučivosti (MHL)

Karakteristični simptomi	Što se događa	Moguća rješenja
MHL sučelje ne radi	Na monitoru se ne prikazuje slika MHL uređaja	<ul style="list-style-type: none"> Provjerite jesu li MHL kabel i MHL uređaj certificirani. Provjerite je li MHL uređaj uključen. Provjerite je li MHL uređaj u stanju pripravnosti. Provjerite da je MHL kabel fizički priključen u odgovarajući ulazni izvor odabran na OSD izborniku: HDMI(MHL) 1/HDMI(MHL) 2. Pričekajte 30 sekundi nakon povezivanja MHL kabela jer za neke MHL uređaje potrebno je duže vrijeme oporavka.

Problemi karakteristični za zvučnike

Karakteristični simptomi	Što se događa	Moguća rješenja
Iz zvučnika ne izlazi zvuk	Ne čuje se zvuk	<ul style="list-style-type: none"> Isključite monitor, odspojite kabel napajanja monitora, ponovno ga priključite i zatim uključite monitor. Provjerite je li audio kabel ispravno priključen u izlazni linijski audio priključak na računalo. Izvadite utikač slušalice iz priključka za slušalice. Vratite monitor na tvorničke postavke.

Sigurnosne upute

Za zaslone sa sjajnim okvirima korisnik mora uzeti u obzir postavljanje zaslona jer okvir može uzrokovati uznemirujući odsjaj svjetla u okruženju i svijetlih površina.

 **UPOZORENJE: Uporaba upravljačkih elemenata, prilagođavanja ili postupaka koji nisu navedeni u ovoj dokumentaciji može dovesti do izlaganja električnim i/ili mehaničkim opasnostima.**

Informacije o sigurnosnim uputama potražite u Informacije o sigurnosti, okolišu i zakonskim propisima (SERI).

FCC napomene (samo za SAD) i druge regulativne informacije

FCC napomene i druge regulativne informacije potražite na internetskoj stranici za regulativnu sukladnost na www.dell.com/regulatory_compliance.

Kontaktiranje tvrtke Dell

 **NAPOMENA:** Ako nemate aktivnu internetsku vezu, informacije o kontaktu možete pronaći na računu koji ste dobili prilikom kupnje proizvoda, popisu zapakiranih proizvoda, računu ili katalogu proizvoda tvrtke Dell.

Tvrtka Dell omogućava nekoliko opcija za podršku i uslugu kojima možete pristupiti preko Interneta ili telefona. Njihova dostupnost ovisi o državi i proizvodu, tako da neke usluge možda neće biti dostupne u vašem području.

Dobivanje internetskog sadržaja za podršku monitora:

Pogledajte www.dell.com/support/monitors.

Ako se želite obratiti tvrtki Dell u vezi prodaje, tehničke podrške ili problema oko korisničke podrške:

- 1 Idite na www.dell.com/support.
- 2 Odaberite vašu zemlju ili regiju u padajućem izborniku Choose A Country/Region (Odaberite zemlju/regiju) koji se nalazi u gornjem lijevom kutu stranice.
- 3 Kliknite **Contact Us (Kontaktirajte nas)** pored padajućeg izbornika zemalja.
- 4 Ovisno o tome što trebate, odaberite odgovarajuću uslugu ili vezu za podršku.
- 5 Odaberite način kontaktiranja tvrtke Dell koji vam najviše odgovara.

Postavljanje monitora

Postavljanje razlučivosti zaslona na 1920 x 1080 (maksimalno)

Za najbolje performanse postavite razlučivost zaslona na 1920 x 1080 piksela prema sljedećim uputama:

U sustavu Windows Vista, Windows 7, Windows 8 ili Windows 8.1:

- 1 Samo u sustavu Windows 8 ili Windows 8.1 odaberite pločicu radne površine za prebacivanje na klasičnu radnu površinu.
- 2 Desnom tipkom kliknite radnu površinu, a zatim **Screen Resolution (Razlučivost zaslona)**.
- 3 Kliknite padajući popis za razlučivost zaslona i odaberite 1920 x 1080.
- 4 Kliknite **OK (U redu)**.

U sustavu Windows 10:

- 1 Desnom tipkom kliknite radnu površinu, a zatim **Display Settings (Postavke prikaza)**.
- 2 Kliknite **Advanced display settings (Napredne postavke prikaza)**.
- 3 Kliknite padajući popis za **Resolution (Razlučivost)** i odaberite 1920 x 1080.
- 4 Kliknite **Apply (Primijeni)**.

Ako ne vidite preporučenu razlučivost kao mogućnost, možda je potrebno ažurirati upravljački program grafičke kartice. Molimo odaberite scenarij koji najbolje opisuje računalni sustav koji koristite i slijedite pružene korake.

Dell računalo

- 1 Idite na www.dell.com/support, unesite vašu servisnu oznaku i preuzmite najnoviji pogonski program za vašu grafičku karticu.
- 2 Nakon instalacije pogonskih programa za vašu grafičku karticu, ponovno pokušajte postaviti razlučivost na 1920 x 1080.



NAPOMENA: Ako ne možete postaviti razlučivost na 1920 x 1080, kontaktirajte tvrtku Dell da biste se raspitali o grafičkoj kartici koja podržava ove razlučivosti.

Računalo koje nije iz tvrtke Dell

U sustavu Windows Vista, Windows 7, Windows 8 ili Windows 8.1:

- 1 Samo u sustavu Windows 8 ili Windows 8.1, odaberite pločicu radne površine kako biste se prebacili na klasičnu radnu površinu.
- 2 Desnom tipkom kliknite radnu površinu, a zatim **Personalization** (Personalizacija).
- 3 Kliknite **Change Display Settings** (Promijeni postavke prikaza).
- 4 Kliknite **Advanced Settings** (Napredne postavke).
- 5 Pronađite dobavljača svog grafičkog upravljačkog uređaja u opisu u gornjem dijelu prozora (primjerice NVIDIA, ATI, Intel, itd.).
- 6 Pogledajte internetsku stranicu proizvođača grafičke kartice za ažuriranje pogonskog programa (primjerice, <http://www.ATI.com> ili <http://www.NVIDIA.com>).
- 7 Nakon instalacija pogonskog programa grafičke kartice, ponovno pokušajte postaviti razlučivosti na 1920 x 1080.

U sustavu Windows 10:

- 1 Desnom tipkom kliknite radnu površinu, a zatim **Display Settings** (Postavke prikaza).
- 2 Kliknite **Advanced display settings** (Napredne postavke prikaza).
- 3 Kliknite **Display adapter properties** (Svojstva adaptera za prikaz).
- 4 Pronađite dobavljača svog grafičkog upravljačkog uređaja u opisu u gornjem dijelu prozora (primjerice NVIDIA, ATI, Intel, itd.).
- 5 Pogledajte internetsku stranicu proizvođača grafičke kartice za ažuriranje pogonskog programa (primjerice, <http://www.ATI.com> ili <http://www.NVIDIA.com>).
- 6 Nakon instalacija pogonskog programa grafičke kartice, ponovno pokušajte postaviti razlučivosti na 1920 x 1080.



NAPOMENA: Ako ne možete postaviti preporučenu razlučivost, molimo kontaktirajte proizvođača računala ili razmotrite kupnju grafičke kartice koja podržava ovu video razlučivost.

Smjernice za održavanje

Čišćenje monitora

 **UPOZORENJE:** Prije čišćenja monitora iskopčajte kabel napajanja monitora iz električne utičnice.

 **OPREZ:** Prije čišćenja monitora, pročitajte i pratite [Sigurnosne upute](#).

Za najbolje postupke slijedite upute sa sljedećeg popisa tijekom raspakiranja, čišćenja ili rukovanja monitorom:

- Za čišćenje antistatičkog zaslona vašeg monitora, vodom blago namočite meku, čistu krpu. Po mogućnosti koristite posebnu tkaninu ili otopinu za čišćenje zaslona odgovarajuću za anitstatički sloj. Nemojte koristiti benzen, razrjeđivač, amonijak, abrazivna sredstva za čišćenje ili komprimirani zrak.
- Koristite vlažnu, meku krpu za čišćenje monitora. Izbjegavajte korištenje deterdženata bilo koje vrste jer neki deterdženti ostavljaju mutan sloj na monitoru.
- Ako primijetite bijeli prah kada otpakirate monitor, obrišite ga krpom.
- Oprezno rukujte monitorom, ako se tamniji monitori ogrebu, na njima se lakše pojavljuju bijeli tragovi struganja nego na monitorima svjetlije boje.
- Da biste održali najbolju kvalitetu slike monitora koristite dinamički promjenjiv čuvar zaslona i isključujte ga kad nije u uporabi.